



## PA 4800 DSC 19"-Mehrkanal-DSP-Endstufe

### Beschreibung

Die PA 4800 DSC ist eine audiophile Class-D-Endstufe mit vier Output-Kanälen und integrierter 8 x 4 DSP-Matrix. Die Endstufe hat eine Ausgangsleistung von 4 x 800 Watt an 2 – 4 Ohm bzw. 2 x 1600 Watt an 4 – 8 Ohm im Bridge-Mode.

Sie ist in drei Modell-Varianten mit 8 x Line In symmetrisch, 8 x Line In Cinch oder 8-Kanal Dante-Interface erhältlich.

Die Ansteuerung der Endstufe erfolgt über Ethernet mit unserer LB CONTROL App oder über Netzwerkbefehle. Mit der Auswahl von Speaker-Presets in den Outputs für alle unsere Lautsprecher können diese mit maximaler Audio-Performance betrieben werden. Mit den Multiband-Limitern in den Speaker-Presets kann die Maximal-Lautstärke einfach und ohne Klangverluste begrenzt werden. Das Schaltungsdesign der PA 4800 DSC ist für sehr hohe Klangqualität und Betriebssicherheit bei minimaler Wärmeentwicklung konzipiert. Das großzügig dimensionierte Netzteil mit hohen Siebkapazitäten und unsere prozessorgesteuerten Class-D-Endstufenmodule gewährleisten einen sehr hohen Wirkungsgrad und enorme Leistungsreserven.

Die Endstufe kann mit einem zweiten Input-Modul bestückt werden und dann sowohl analoge als auch digitale Signalquellen verarbeiten. Mit DIP-Schaltern kann die Eingangsempfindlichkeit pro Kanal zwischen -6 dB und +4 dB umgeschaltet werden. Ground-Lift-Schalter pro Input-Kanalpaar verhindern Brummschleifen.

Die Auto-On/Off-Funktion (pro Kanal schaltbar) schaltet nicht aktive Verstärkerkanäle automatisch in einen stromsparenden Sleep-Mode. Der DSP bietet neben der 8 x 4 Mixer-Matrix und den Speaker Presets für jeden Ein- und Ausgang zehn vollparametrische Filter, Delay bis 100 ms., sowie Peak- und RMS-Limiter. Auf Wunsch erstellen wir gerne projektbezogene Presets.

Zur Fernsteuerung sind die Endstufen mit einem Schaltkontakt für On/Off und kanalgetrennten VCA-Eingängen ausgestattet. Für externe Lautstärkeregelung sind die Lautstärkereglern WP-V und RP-V oder das DV-Modul zur Steuerung über Up/Down-Kontakte vorgesehen. Eine Störung in den Endstufenkanälen wird über den potentialfreien Fault-Kontakt ausgegeben.

### Besonderheiten

- Zweikanal-Endstufe mit 8 x 4 DSP-Matrix
- Drei Modell-Varianten:
  - **PA 4800 DSC** mit 8 x Line In symmetrisch
  - **PA 4800 DSC CINCH** mit 8 x Line In unsymmetrisch
  - **PA 4800 DSC DANTE** mit Dante-Interface
- 4 x 800 Watt an 2 – 4 Ohm, 2 x 1600 Watt an 4 – 8 Ohm
- 8 x Line In, 4 x Speaker Out
- Ansteuerung über Ethernet
- Zweiter Steckplatz für zusätzliches Input-Modul
- Speaker-Presets für alle LB Lautsprecher
- Multiband-Limiter für Lautstärkebegrenzung
- Schaltbare Eingangsempfindlichkeit +4/-6 dBu pro Kanal
- VCA-Eingänge pro Kanal
- Auto-On/Off schaltbar pro Kanal
- On/Off-Kontakt und Fault-Kontakt
- Stufenlos geregelte leise Lüfter
- Ground-Lift pro Input-Kanalpaar schaltbar
- Gehäuse 2 HE, Einbautiefe nur 348 mm
- **Optionen:**
  - **8xIN-SYM** Input-Modul 8 x Line In symmetrisch
  - **8xIN-CINCH** Input-Modul 8 x Line In unsymmetrisch
  - **DANTE 8x8** Dante-Interface
  - 100 V-Übertrager
  - Lautstärkereglern (Wallpanel WP-V oder Rackpanel RP-V)
  - DV-Modul für Lautstärkeregelung über Up/Down-Kontakte

### Einsatzbereiche

- Home Audio
- Medienräume
- Konferenzräume
- Läden, Verkaufsräume
- Gastronomie
- Clubs, Diskotheken
- Konzertsäle, Theater
- Kirchen

# PA 4800 DSC



## 19"-Mehrkanal-DSP-Endstufe

### Technische Daten







Eingänge	8 x Line In sym./ 8 x Line In Cinch unsym. / Dante (je nach Modell-Variante)
Nom. Eingangspegel	+4/-6 dBu, schaltbar
Max. Eingangs-/Ausgangspegel	+18 dBu
Eingangsimpedanz	20 kOhm
Lastimpedanz	≥ 2 Ohm, Bridge ≥ 4 Ohm
Ausgänge	4 x Speaker Out bis 2 x 4 mm <sup>2</sup> (Systemklemmen, steckbar)
Ausgangsleistung	
2 Ohm	4 x 800 Watt
4 Ohm	4 x 800 Watt
8 Ohm	4 x 400 Watt
Bridge	2 x 1600 Watt (4 – 8 Ohm)
Übertragungsbereich	15 Hz – 22 kHz
Dynamikumfang	> 100 dB
Anzeigen	OLED-Display, LED für ON/STANDBY; LED für CLIP, LIMIT, DSP, SIGNAL; LEDs je Kanal für PROTECT, LIMIT, SIGNAL, SLEEP
Bedienelemente	Frontseitig Preset Selector, Netzschalter. Rückseitig DIP-Schalter je Kanal für AUTO ON/STEADY ON und SENSITIVITY +4/-6 dBu
DSP	24 Bit, 48 kHz
Latenzzeit	0,64 ms
Funktionen	8 x 4 Routing-Matrix, 10 vollparametrische Filter, Peak-Limiter, RMS-Limiter, Delay bis 100 ms je Input/Output. 40 Presets, Speaker-Presets für alle LB Lautsprecher
App	LB CONTROL Download von unserer Website: <a href="http://www.lb-lautsprecher.de/Download-Software">www.lb-lautsprecher.de/Download-Software</a>
Schnittstellen	Ethernet
Weitere Anschlüsse	VCA-Eingänge je Kanal 0 – 10 V (auch für DV-Module), potentialfreier Fault-Kontakt N/O, ON/OFF-Kontakt N/C
Kühlung	Stufenlos geregelte Lüfter, Luftstrom von vorne nach hinten
Schutzschaltungen	Einschaltstrombegrenzung, Peak-Limiter, Strom-Limiter und Leistungs-Limiter je Lautsprecher Ausgang, Kurzschluss-Sicherung, mehrstufige Temperaturüberwachung. Alle Kanäle sind separat abgesichert
Stromversorgung	230 VAC
Netzanschluss	Kaltgerätestecker
Leistungsaufnahme	
Standby	< 0,5 Watt
Alle Kanäle SLEEP	19 Watt
Alle Kanäle aktiv	95 Watt
1/8 Nennleistung	526 Watt
Max. Dauerleistungsaufnahme	740 Watt
Peak Leistungsaufnahme	4860 Watt
Abmessungen (B x H x T)	19", 2 HE, 483 x 88 x 348 mm
Gewicht	14,6 kg
Garantie	5 Jahre

Modell	Artikel-Nr.	Ausführungen
PA 4800 DSC	3106-0188	8 x Line In symmetrisch mit steckbaren Systemklemmen
PA 4800 DSC CINCH	3106-0189	8 x Line In unsymmetrisch mit Cinch-Buchsen
PA 4800 DSC DANTE	3106-0190	Dante-Interface, 2 x RJ-45 Ethernet (Primary/Secondary)

### Zubehör – zusätzliche Input-Module

<b>8xIN-SYM</b> 3108-0004		8-Kanal-Input-Modul für PA-Serie / PA DSC-Serie mit symmetrischen Line-Eingängen. Die Eingänge sind mit steckbaren Schraubklemmen ausgestattet. Auf dem Modul befinden sich DIP-Schalter für GROUND-LIFT je Kanalpaar für Betrieb mit geerdeten Signalquellen (innenliegend).
<b>8xIN-CINCH</b> 3108-0008		8-Kanal-Input-Modul für PA-Serie / PA DSC-Serie mit unsymmetrischen Cinch-Eingängen. Auf dem Modul befinden sich DIP-Schalter für GROUND-LIFT je Kanalpaar für Betrieb mit geerdeten Signalquellen (innenliegend).
<b>DANTE 8x8</b> 3108-0009		8-Kanal-Dante-Input-Modul für PA-Serie / PA DSC-Serie. Das Dante-Interface verfügt über zwei RJ-45-Buchsen für Audio over Ethernet (Primary/Secondary). Wenn die primäre Netzwerkverbindung ausfällt schaltet das Modul automatisch auf die zweite Verbindung um.

### Weiteres Zubehör

<b>WP-V</b> 3401-0002		Wallpanel, Lautstärkenregler für Endstufen der PA Serie, Regelung der Lautstärke und ON/MUTE über VCA, Einbau in Einzel-UP-Dose
<b>RP-V</b> 3402-0002		Rackpanel, Lautstärkenregler für Endstufen der PA Serie, Regelung der Lautstärke und ON/MUTE über VCA, Einbau in 19"-Rackblende RP-1U
<b>RP-1U</b> 3402-0016		19"-Rackblende, 1 HE, für 6 x RP-Panel
<b>DV-Modul</b> 3109-0006		Digitales Lautstärkemedul für Endstufen der PA Serie, Regelung der Lautstärke über VCA, Ansteuerung mit Doppeltaster (UP/DOWN)
<b>PA-T 800</b> 3109-0007		100 V-Übertrager-Modul, 800 Watt, Ringkern
<b>PA-T 2U</b> 3109-0008		Rackwanne 19", 2 HE für 2 x PA-T 800

# PA 4800 DSC

## 19"-Mehrkanal-DSP-Endstufe

### Ansicht Rückseite

- |   |  |
|---|--|
| <ul style="list-style-type: none"> <li>1 <b>8xIN-SYM</b> Input-Modul 8 x Line In symmetrisch</li> <li>2 <b>8xIN-CINCH</b> Input-Modul 8 x Line In Cinch unsymmetrisch</li> <li>3 <b>DANTE 8x8</b> Dante-Interface, 2 x RJ-45 Ethernet</li> <li>4 <b>ETHERNET</b> RJ-45 Netzwerkanschluss</li> <li>7 <b>AUTO ON/STEADY ON</b> DIP-Schalter pro Kanal</li> <li>8 <b>SENSITIVITY DIP-Schalter</b> +4/-6 dBu pro Kanal</li> </ul> | <ul style="list-style-type: none"> <li>9 <b>VCA-INPUTS</b> (Voltage Controlled Amplifier) pro Kanal</li> <li>10 <b>DC OUT 15 V</b> Spannungsversorgung für WP-V/RP-V, 60 mA max.</li> <li>11 <b>FAULT CONTACT N/O</b></li> <li>12 <b>EXT. ON/OFF N/C</b> (Kurzschluss-Stecker)</li> <li>13 Lautsprecher-Ausgänge</li> <li>14 Kaltgeräte-Netzanschluss (Netz kabel beiliegend)</li> </ul> |
|---|--|

PA 4800 DSC

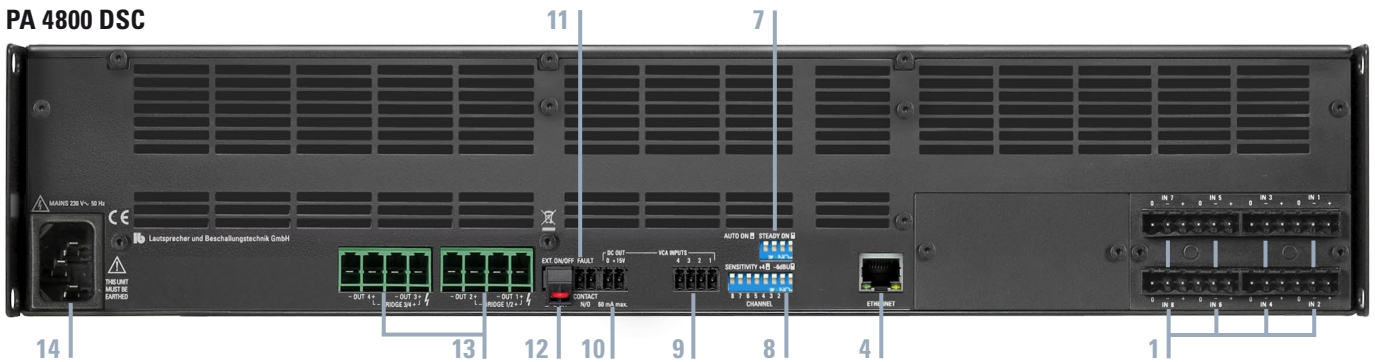

PA 4800 DSC CINCH

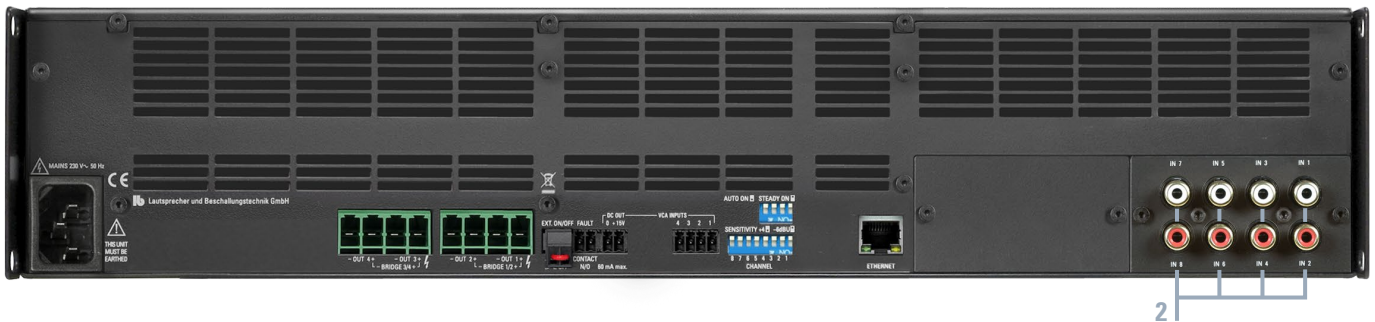

PA 4800 DSC DANTE

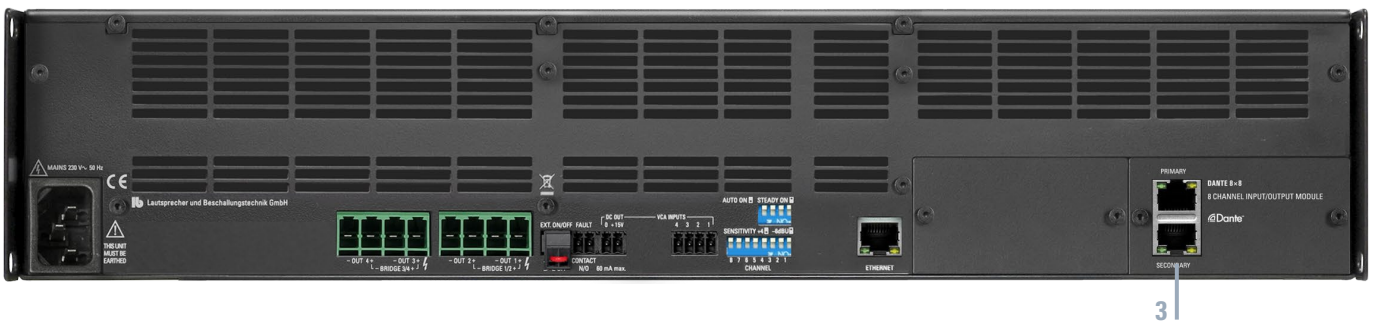

## PA 4800 DSC 19"-Mehrkanal-DSP-Endstufe

### LB CONTROL App

Die Verstärker werden mit unserer LB CONTROL App über Ethernet konfiguriert und mit Netzwerkbefehlen gesteuert und überwacht. Bei Bestückung mit einem zweiten Input-Modul, z. B. dem 8-Kanal-DANTE-Interface können analoge und digitale Signale verarbeitet werden. VCA-Eingängen sowie Kontakten für Ferneinschaltung und Fault erlauben die Anbindung an ELA-Anlagen. Mit der LB CONTROL App können in unseren DSP-Endstufen Speaker Presets für alle LB Lautsprecher-Modelle ausgewählt werden. Die Speaker Presets gewährleisten optimale Audio-Performance und Betriebssicherheit.

The screenshot shows the LB CONTROL App interface for a PA 8200 DSC system. The interface is divided into several sections:

- Inputs:** A table with columns for Name, Meters, Gain, Mute, Link, and DSP. It lists 8 inputs (IN L, IN R, IN 3, IN 4, IN 5, IN 6, IN 7, IN 8) with gain meters set to 0 dB and mute buttons.
- Routing:** A central section with a 'Matrix' grid. It shows connections between inputs and outputs (OUT 1-4, OUT 5, OUT 6, OUT 7, OUT 8).
- Speaker Presets:** A section with a dropdown menu currently set to 'DE Plan 800 AIArray'. Below it is a 'Beam Steering' control with a 'Test' button and a 'Level' set to -20 dB.
- Outputs:** A table with columns for Bridge, Gain, Link, Mute, Meters, and Name. It lists 8 outputs (Main L, Main R, OUT 6, OUT 7, OUT 8) with gain meters set to -6 dB and mute buttons.



# PA 4800 DSC

## 19"-Mehrkanal-DSP-Endstufe

### Blockschaltbild PA 4800 DSC

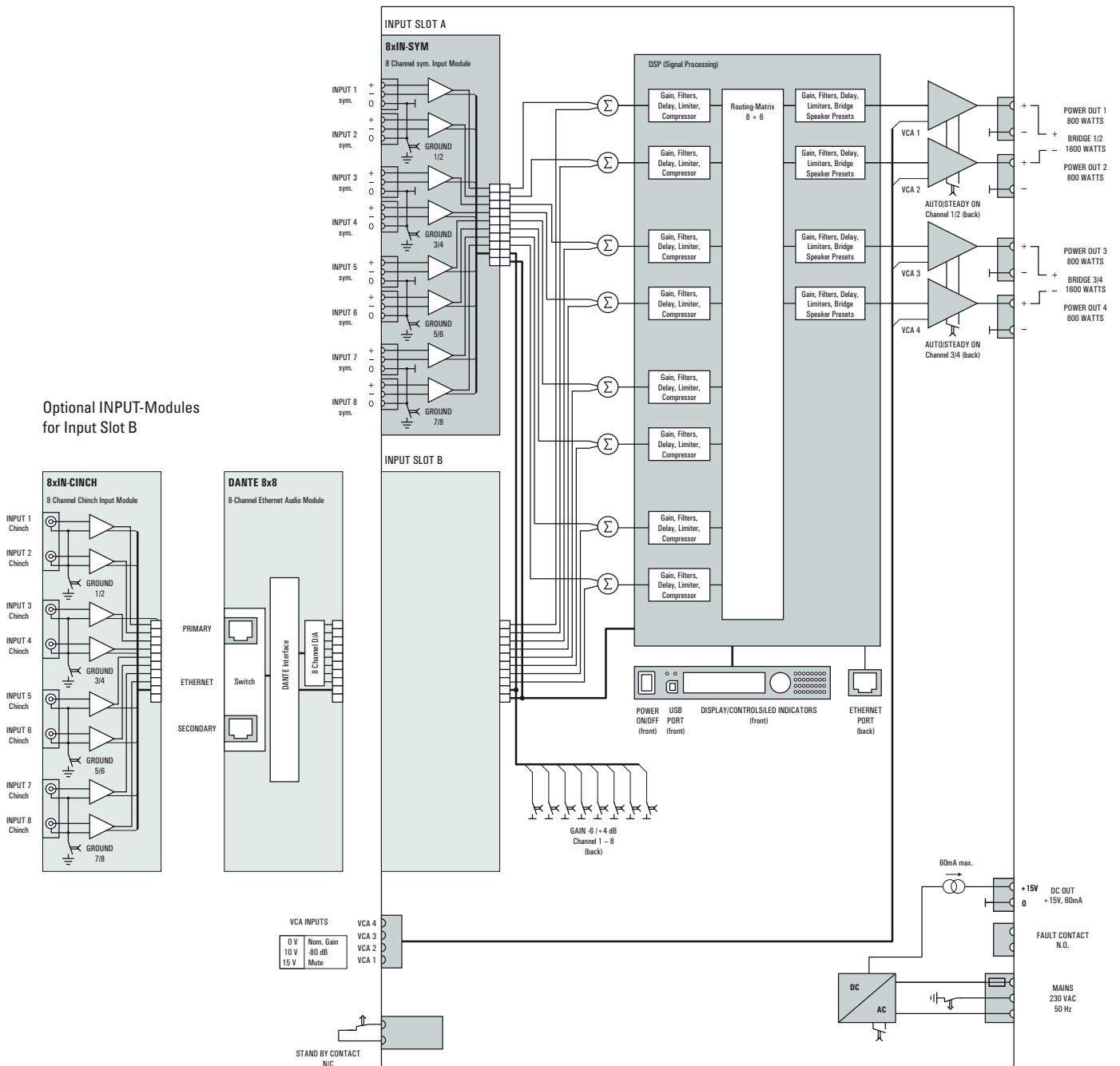

# PA 4800 DSC

## 19"-Mehrkanal-DSP-Endstufe

### Blockschaltbild PA 4800 DSC CINCH

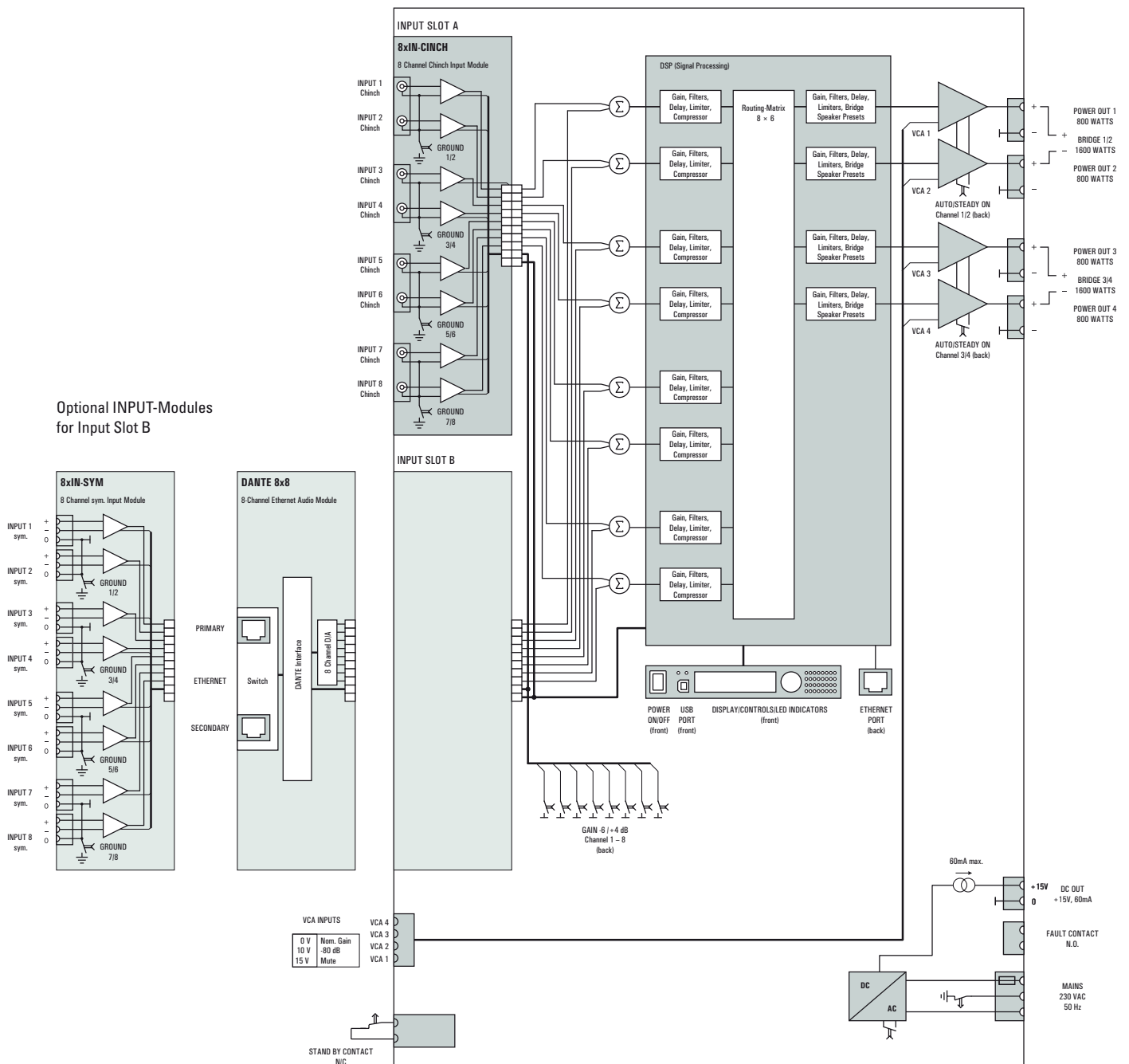

# PA 4800 DSC 19"-Mehrkanal-DSP-Endstufe

## Blockschaltbild PA 4800 DSC DANTE

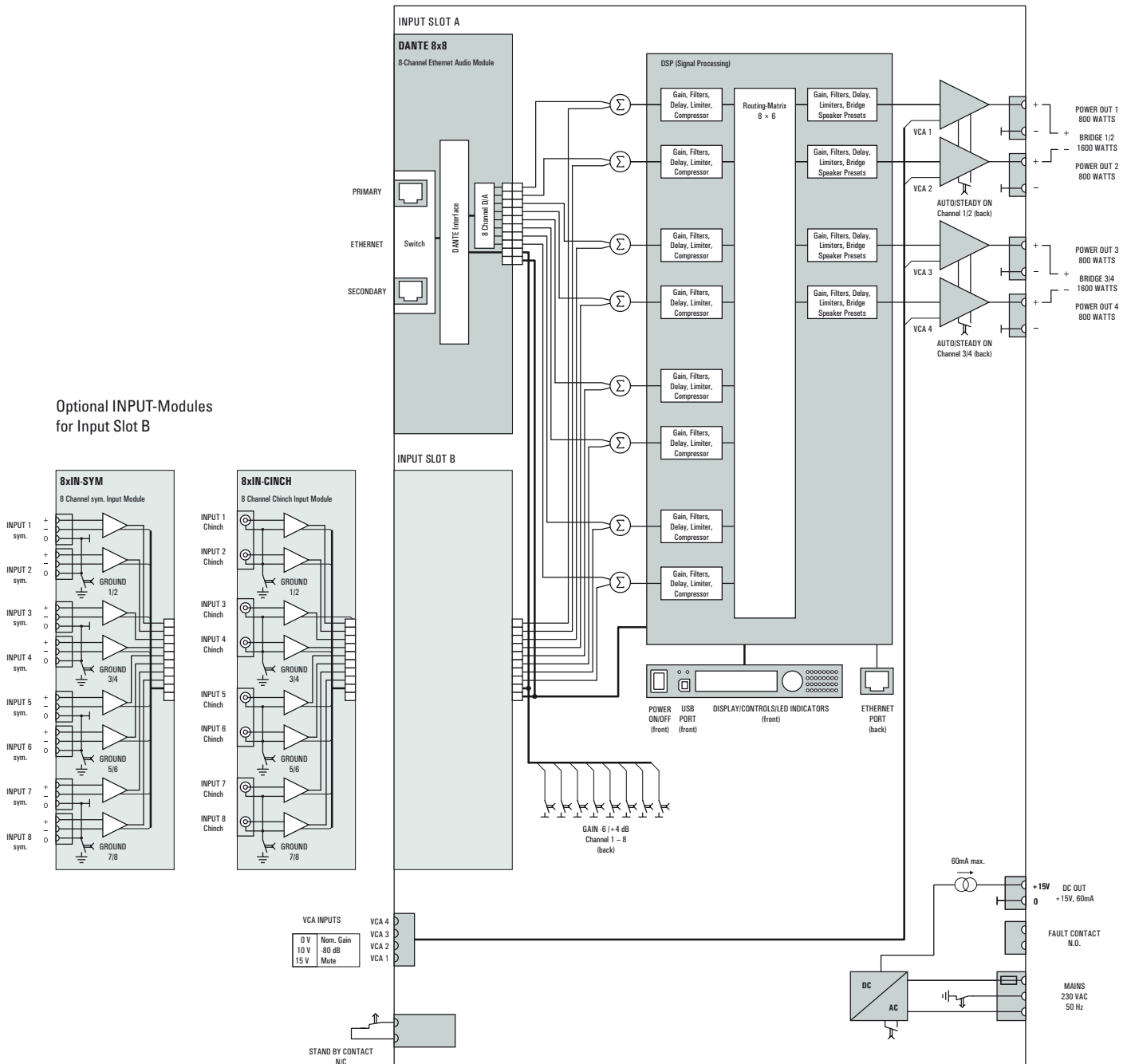

Optional INPUT-Modules for Input Slot B

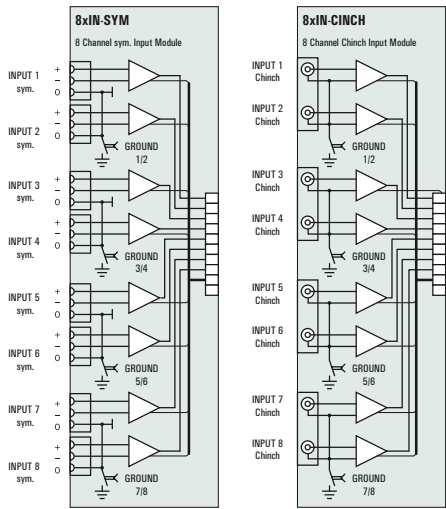

# PA 4800 DSC 19"-Mehrkana-DSP-Endstufe

## Maßzeichnung

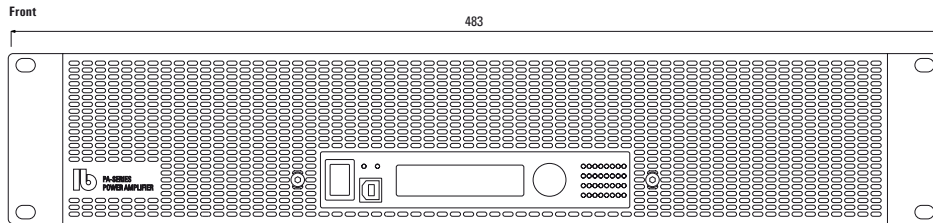

Backsides (examples)

PA 6400 DSC

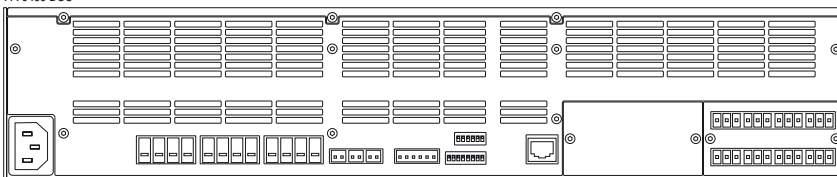

PA 6400 DSC CINCH

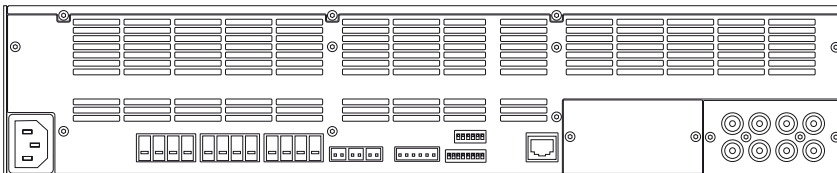

PA 8800 DSC DANTE

